

L 98690 FL

СТИРАЛЬНАЯ МАШИНА

ИНСТРУКЦИЯ ПО
ЭКСПЛУАТАЦИИ

СОДЕРЖАНИЕ

4	СВЕДЕНИЯ ПО ТЕХНИКЕ БЕЗОПАСНОСТИ
7	ОХРАНА ОКРУЖАЮЩЕЙ СРЕДЫ
7	ТЕХНИЧЕСКИЕ ДАННЫЕ
8	ОПИСАНИЕ ИЗДЕЛИЯ
8	ВНУТРЕННИЕ ПРИНАДЛЕЖНОСТИ
9	ПАНЕЛЬ УПРАВЛЕНИЯ
15	ПРОГРАММЫ СТИРКИ
20	ПЕРЕД ПЕРВЫМ ИСПОЛЬЗОВАНИЕМ
20	ЭКСПЛУАТАЦИЯ ПРИБОРА
21	ВКЛЮЧЕНИЕ ПРИБОРА И УСТАНОВКА ПРОГРАММЫ
21	ЗАГРУЗКА БЕЛЬЯ
22	ИСПОЛЬЗОВАНИЕ МОЮЩИХ СРЕДСТВ И ДОБАВОК
24	ПУСК ПРОГРАММЫ
25	ПО ОКОНЧАНИИ ПРОГРАММЫ
26	ПОЛЕЗНЫЕ СОВЕТЫ
28	УХОД И ОЧИСТКА
33	ПОИСК И УСТРАНЕНИЕ НЕИСПРАВНОСТЕЙ
36	УСТАНОВКА

ОБСЛУЖИВАНИЕ В СЕРВИС-ЦЕНТРЕ

При обращении в сервис-центр следует иметь под рукой следующую информацию. Данная информация находится на табличке с техническими данными.

Модель _____

PNC (код изделия) _____

Серийный номер _____

В данном руководстве по эксплуатации используются следующие символы:



Внимание – Важные сведения по технике безопасности.



Общая информация и рекомендации



Информация по защите окружающей среды

Право на изменения сохраняется

ДЛЯ ОПТИМАЛЬНЫХ РЕЗУЛЬТАТОВ

Благодарим Вас за выбор данного продукта AEG. Этот продукт будет безупречно служить Вам долгие годы – ведь мы создали его с помощью инновационных технологий, которые облегчат Вашу жизнь и создадут качества, которые Вы не найдете в привычных приборах. Потратьте немного времени на чтение, чтобы получить максимальную пользу от своей покупки.

АКСЕССУАРЫ И РАСХОДНЫЕ МАТЕРИАЛЫ

В интернет-магазине AEG Вы сможете найти все необходимое для того, чтобы все ваши приборы AEG сверкали чистотой и радовали Вас безотказной работой. Помимо этого, здесь Вы найдете широкий выбор аксессуаров, разработанных и изготовленных по самым высоким стандартам, какие только можно представить – от профессиональной кухонной посуды до лотков для хранения ножей, от держателей бутылок до мешков для деликатного белья...



Посетите Интернет-магазин по адресу
www.aeg.com/shop

На нашем веб-сайте можно найти:

- Продукцию
- Брошюры
- Руководства пользователя
- Мастер устранения неполадок
- Информацию о техническом обслуживании

www.aeg.com



СВЕДЕНИЯ ПО ТЕХНИКЕ БЕЗОПАСНОСТИ

Перед установкой и использованием внимательно прочитайте настоящее руководство, которое содержит следующие сведения:

- для обеспечения личной безопасности и безопасности вашего имущества;
- для охраны окружающей среды.
- Правильный порядок эксплуатации прибора.

Всегда храните настоящую инструкцию вместе с прибором, даже если перевозите его на новое место или передаете его другому лицу.

Производитель не несет ответственности за повреждения, вызванные неправильной установкой и эксплуатацией.

БЕЗОПАСНОСТЬ ДЕТЕЙ И ЛИЦ С ОГРАНИЧЕННЫМИ ВОЗМОЖНОСТЯМИ

- Не допускайте лиц, включая детей, с ограниченной чувствительностью, умственными способностями или не обладающих необходимыми знаниями, к эксплуатации прибора. Они должны находиться под присмотром или получить инструкции от лица, ответственного за их безопасность.
- Храните все упаковочные материалы вне досягаемости детей. Существует опасность удушья или получения травм.
- Храните все средства для стирки вне досягаемости детей.
- Не подпускайте детей и домашних животных к прибору, когда его дверца открыта.
- Перед тем, как закрыть дверцу прибора, убедитесь, что в барабане нет детей или домашних животных.
- Если прибор оснащен устройством защиты от детей, то рекомендуется включить это устройство.

УСТРОЙСТВО ЗАЩИТЫ ОТ ДЕТЕЙ

- Если данное устройство включено, то закрыть дверцу невозможно. Это позволяет избежать опасности заперения дверцы в случае попадания в барабан детей или домашних животных. Чтобы включить данное устройство, поверните переключатель по часовой стрелке так, чтобы канавка оказалась в горизонтальном положении. Чтобы выключить данное устройство, поверните переключатель против часовой стрелки так, чтобы канавка оказалась в вертикальном положении.

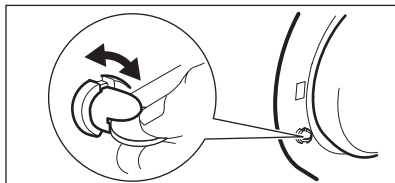

ОБЩИЕ ПРАВИЛА ТЕХНИКИ БЕЗОПАСНОСТИ

- Не используйте прибор в профессиональных целях. Прибор предназначен только для бытового использования.
- Не изменяйте параметры данного прибора. Существует опасность получения травм и повреждения прибора.
- Не кладите на прибор, рядом с ним или внутрь него легковоспламеняющиеся материалы или изделия, пропитанные легковоспламеняющимися веществами. Существует опасность взрыва или возгорания.
- Соблюдайте инструкции по технике безопасности, указанные на упаковке средства для стирки, чтобы предотвратить ожоги глаз, рта и горла.
- Удостоверьтесь, что из белья извлечены все металлические предметы. Твердые и острые предметы могут вызвать повреждение прибора.
- Не прикасайтесь к стеклянной части дверцы во время работы программы

стирки. Стекло может быть горячим (применимо только к приборам с фронтальной загрузкой).

УХОД И ОЧИСТКА

- Выключите прибор и извлеките вилку сетевого кабеля из розетки.
- Не используйте прибор без фильтров. Убедитесь, что фильтры установлены правильно. Неверная установка может привести к протечке воды.

ЛАМПА ВНУТРЕННЕГО ОСВЕЩЕНИЯ

В данном приборе имеется лампа внутреннего освещения, которая включается при открытии и выключается при закрытии дверцы.



ВНИМАНИЕ!

Не допускайте попадания светового луча от лампы непосредственно в глаза.



Для замены лампы внутреннего освещения обращайтесь в сервисный центр.

Перед заменой лампы внутреннего освещения извлеките вилку шнура питания из розетки.

УСТАНОВКА

- Прибор имеет большой вес. Соблюдайте осторожность при его перемещении.
- Не перевозите прибор, не установив транспортировочные болты. Это может привести к повреждению внутренних компонентов и стать причиной протечек или неисправностей прибора.
- Не устанавливайте и не подключайте прибор, имеющий повреждения.
- Обязательно удалите все элементы упаковки и транспортировочные болты.
- Убедитесь, что во время установки вилка сетевого кабеля извлечена из розетки.
- Подключение к электросети, сантехнические работы и установку должен выполнять только квалифицированный специалист. Это предотвратит повреждение прибора и получение травмы.

- Не устанавливайте и не эксплуатируйте прибор в помещениях с температурой ниже 0°C.
- В случае установки прибора на пол с ковровым покрытием следует обеспечить свободную циркуляцию воздуха между основанием прибора и ковровым покрытием. Для обеспечения необходимого пространства между прибором и ковровым покрытием отрегулируйте высоту ножек прибора.

Подключение к водопроводу

- Не подключайте прибор при помощи бывших в употреблении старых шлангов. Используйте только новые шланги.
- Следите за тем, чтобы не повредить шланги для воды.
- Не подключайте прибор к новым трубам или к трубам, которые долго не использовались. Перед подключением наливного шланга откройте кран подачи воды и дайте воде стечь в течение нескольких минут.
- При первом использовании прибора убедитесь в отсутствии утечек воды в шлангах для воды и их соединениях.

Подключение к электросети

- Обеспечьте заземление прибора.
- Убедитесь, что параметры электропитания, указанные на табличке с техническими характеристиками, соответствуют параметрам электросети.
- Включайте прибор только в установленную надлежащим образом электророзетку с защитным контактом.
- Не пользуйтесь тройниками и удлинителями. Существует опасность возгорания.
- Запрещается выполнять замену сетевого кабеля или использовать сетевой кабель другого типа. Обратитесь в сервисный центр.
- Следите за тем, чтобы не повредить вилку и сетевой кабель.
- Вставляйте вилку сетевого кабеля в розетку только во конце установки прибора. Убедитесь, что после установки имеется доступ к вилке.

- Для отключения прибора от электросети не тяните за сетевой кабель. Всегда беритесь за вилку.

УТИЛИЗАЦИЯ ПРИБОРА

1. Выньте вилку сетевого кабеля из розетки.
2. Разрежьте и утилизируйте сетевой кабель.

3. Удалите замок дверцы. Это предотвратит риск заперения дверцы в случае попадания в прибор детей или домашних животных. Существует риск смерти от удушья (применимо только к приборам с фронтальной загрузкой).



ОХРАНА ОКРУЖАЮЩЕЙ СРЕДЫ

УПАКОВОЧНЫЕ МАТЕРИАЛЫ

Материалы с символом  следует сдавать на переработку. Положите упаковку в соответствующие контейнеры для сбора вторичного сырья.

РЕКОМЕНДАЦИИ ПО ЭКОЛОГИЧНОМУ ИСПОЛЬЗОВАНИЮ

Для заботы об окружающей среде и экономии воды и электроэнергии следуйте следующим инструкциям:

- при стирке белья обычной загрязненности выбирайте программу стирки, не включающую цикл предварительной стирки;
- всегда запускайте программу стирки при максимальной загрузке белья;
- при необходимости используйте пятновыводитель и выбирайте программу с более низкой температурой стирки;

- для того, чтобы правильно выбрать нужное количество средства для стирки, узнайте, какова жесткость воды в Вашей водопроводной сети.

Символ  на изделии или на его упаковке указывает, что оно не подлежит утилизации в качестве бытовых отходов. Вместо этого его следует сдать в соответствующий пункт приемки электронного и электрооборудования для последующей утилизации. Соблюдая правила утилизации изделия, Вы можете предотвратить причинение окружающей среде и здоровью людей потенциального ущерба, который возможен в противном случае, вследствие неподобающего обращения с подобными отходами. За более подробной информацией об утилизации этого изделия просьба обращаться к местным властям, в службу по вывозу и утилизации отходов или в магазин, в котором Вы приобрели изделие.

ТЕХНИЧЕСКИЕ ДАННЫЕ

Габаритные размеры	Высота / Ширина / Глубина	600 / 850 / 600 мм
	Общая глубина	640 мм
Подключение к электросети:	Напряжение	230 В
	Общая мощность	2200 Вт
	Предохранитель	10 А
	Частота	50 Гц
Защита от проникновения твердых частиц и влаги обеспечивается защитной крышкой. Исключения: низковольтное оборудование не имеет защиты от влаги.		IPX4
Давление в водопроводной сети	Минимум	0,5 бар (0,05 МПа)
	Максимум	8 бар (0,8 МПа)
Водоснабжение ¹⁾		Холодная вода
Максимальная загрузка	Хлопок	9 кг
Скорость отжима	Максимум	1600 об/мин

¹⁾ Присоедините наливной шланг к водопроводному крану с резьбой 3/4".

ОПИСАНИЕ ИЗДЕЛИЯ

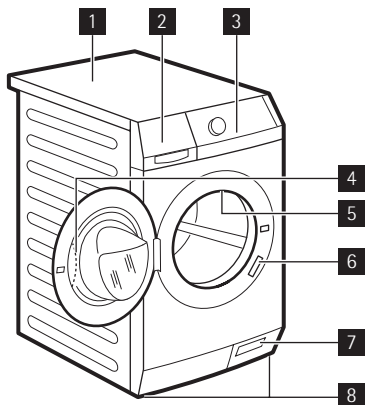

- 1** Верхняя панель
- 2** Дозатор моющего средства
- 3** Панель управления
- 4** Рукоятка дверцы
- 5** Лампа внутреннего освещения
- 6** Табличка с техническими данными
- 7** Сливной насос

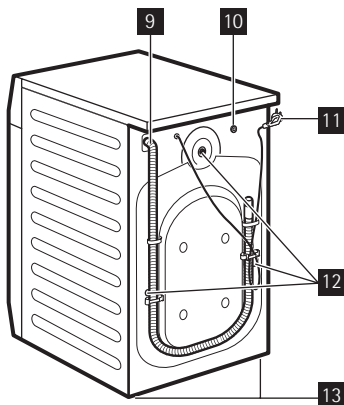

- 8** Ножки для выравнивания прибора
- 9** Сливной шланг
- 10** Наливной шланг
- 11** Шнур питания
- 12** Транспортировочные болты
- 13** Ножка для выравнивания прибора по горизонтали



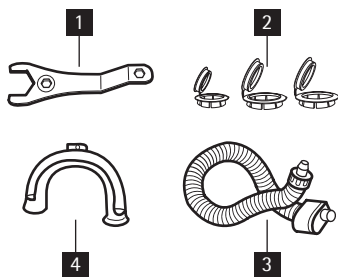

ВНУТРЕННИЕ ПРИНАДЛЕЖНОСТИ



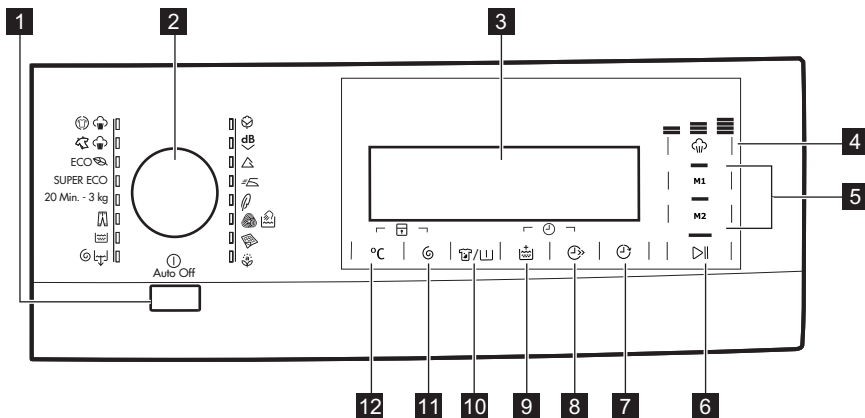



- 1** Гаечный ключ
Предназначен для снятия транспортировочных болтов.
- 2** Пластмассовые заглушки
Предназначены для заглушения отверстий, расположенных на задней части корпуса, после удаления из них транспортировочных болтов.
- 3** Наливной шланг с защитой от перелива
Предназначен для предотвращения возможных протечек.
- 4** Пластмассовая направляющая для шланга
Предназначена для установки сливного шланга на край раковины.

ПАНЕЛЬ УПРАВЛЕНИЯ



- 1** Кнопка функции Auto Off
- 2** Селектор программ
- 3** Дисплей
- 4** Сенсорная кнопка пара  (Пар)
- 5** Сенсорные кнопки памяти **M1** — **M2** (Память)
- 6** Сенсорная кнопка Старт/Пауза  (Старт/Пауза)
- 7** Кнопка задержки пуска 
- 8** Кнопка экономии времени  (Time Save)
 - Укороченный цикл (Укороченный цикл)
 - Очень быстрая стирка (Очень быстро)

- 9** Сенсорная кнопка дополнительного полоскания  (Доп. полоскание)
- 10** Сенсорная кнопка Опции  / 
 - Выведение пятен (Выведение пятен)
 - Этап предварительной стирки (Предварит. стирка)
 - Этап замачивания (Замачивание)
- 11** Сенсорная кнопка снижения скорости отжима  (Скорость отжима)
- 12** Сенсорная кнопка температуры  (Температура)

СЕНСОРНЫЙ ДИСПЛЕЙ

 Не касайтесь сенсорных кнопок в перчатках. Необходимо, чтобы сенсорный дисплей и кнопки всегда были чистыми и сухими.

КНОПКА АВТООТКЛЮЧЕНИЯ **1**

Служит для включения или выключения прибора. При включении прибора выдается звуковой сигнал.

Функция AUTO OFF автоматически выключает прибор для прекращения потребления электроэнергии, если:

- прибор не используется в течение пяти минут после нажатия кнопки **6** ;
 - Все установки при этом сбрасываются.
 - Снова нажмите на кнопку **1** для повторного включения прибора.
 - Снова выберите программу стирки и все необходимые функции.

- Спустя пять минут после окончания программы стирки. См. раздел "По окончании программы".

СЕЛЕКТОР ПРОГРАММ **2**

Селектор служит для выбора программ. При этом загорается индикатор соответствующей программы.

ДИСПЛЕЙ **3**

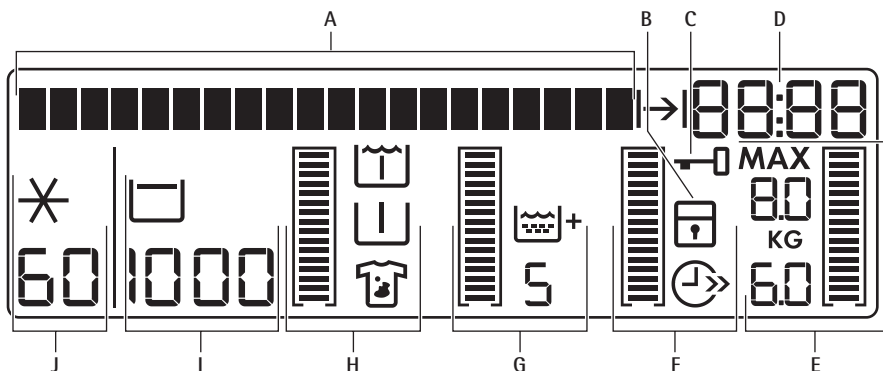

Текстовая строка:

- Отображаются режимы эксплуатации прибора.
- Отображаются состояние и этап выполняемой программы.
- Отображаются сообщения о неисправностях. См. раздел "Поиск и устранение неисправностей".

Символ, отображаемый на дисплее, при выборе соответствующего этапа или функции.

B  Защита от детей





C  Люк заблокирован
Если отображается этот символ, дверцу прибора открыть невозможно.
Дверцу можно открыть только после того, как этот символ пропадет с дисплея.
Если программа завершена, но символ по-прежнему светится:

- В барабане есть вода.
- Включена функция "Ост. полоскания".

D

- Индикатор времени суток
При включении прибора на дисплее в течение нескольких секунд отображается время суток. Порядок изменения времени суток см. в разделе "Настройка часов".
- Продолжительность программы
После запуска программы стирки включается обратный отсчет продолжительности программы с шагом в одну минуту.

	<p>Символ "Продолжительность программы" Данный символ отображается на дисплее одновременно с цифровым индикатором продолжительности программы.</p>
<ul style="list-style-type: none"> • Время окончания программы стирки. 	
	<p>Символ завершения программы Данный символ появляется на дисплее в момент, когда на цифровом индикаторе отображается время завершения программы.</p>
<ul style="list-style-type: none"> • Время задержки <ul style="list-style-type: none"> – При установке функции задержки пуска время завершения программы увеличивается с шагом 30 минут до 10 часов, и с шагом 1 час до 20 часов. 	
<ul style="list-style-type: none"> • Окончание программы На дисплее отображается ноль. 	
<p>Информация в этой части дисплея отображается только при открытой дверце - см. раздел "Загрузка белья".</p>	
MAX	<p>Максимальная загрузка для выбранной программы</p>
E	<p>KG Вес белья</p>
	<p>Поле индикатора заполняется в соответствии с весом белья.</p>
	<p>При максимальной загрузке поле индикатора заполняется полностью.</p>
<p>Включение функции</p>	
	<ul style="list-style-type: none"> • Пустое поле индикатора отображается в случае, если соответствующая функция применима к выбранной программе. Если поле индикатора не отображается, то это означает, что данная функция не применима к выбранной программе.
<ul style="list-style-type: none"> • Символ функции отображается, если данная функция включена. 	
<ul style="list-style-type: none"> • Поле индикатора "наполняется" в соответствии с параметрами включенной функции. 	
<ul style="list-style-type: none"> • В случае выбора неправильных параметров, в текстовой строке на дисплее отображается сообщение, что использование выбранного параметра невозможно. 	
F	<p> Time save Данный символ отображается на дисплее при включении следующих функций:</p>
	<p>Укороченный цикл</p>
	<p>Очень быстро</p>
G	<p> Доп. полоскание</p>
	<p>Поле индикатора заполняется в соответствии с количеством заданных полосканий.</p>
H	<p> Выведение пятен</p>

	Предварит. стирка
	Замачивание
	Поле индикатора "наполняется" в соответствии с выбранными функциями.
Скорость отжима по умолчанию в данной программе.	
I	---
	Без отжима ¹⁾
	
	Ост. полоскания
Температура, заданная по умолчанию для данной программы.	
J	
	Холодный цикл

1) Доступно только при использовании программы Отжим/Слив .

КНОПКА "ПАР" **4**

Сенсорная кнопка **4** предназначена для установки уровня пара. Она может использоваться только в программах, в которых предусмотрена функция обработки паром. Продолжительность этапа обработки паром изменяется по выбору пользователя.

КНОПКИ ПАМЯТИ **5**

Сенсорные кнопки **5** используются для сохранения в памяти программы или для включения сохраненной в памяти программы.

Сохранение программы в памяти

1. Включите прибор нажатием кнопки **1**.
2. Установите селектор программ (**2**) на требуемую программу.
3. При необходимости, выберите одну или несколько дополнительных функций.
4. Нажмите и удерживайте в нажатом положении в течении нескольких секунд одну из кнопок **5**. Звуковой сигнал и информация на дисплее означают, что программа сохранена.

Задание сохраненной в памяти программы

1. Нажмите кнопку, соответствующую сохраненной в памяти программе, которую требуется задать.

2. При этом включится индикатор программы и на дисплее появится вся информация.



Чтобы удалить сохраненную в памяти программу, необходимо сохранить в этой области памяти новую программу.

КНОПКА ПУСК/ПАУЗА **6**

Для запуска или приостановки программы нажмите на кнопку **6**.

КНОПКА ЗАДЕРЖКИ ПУСКА **7**

Нажмите на кнопку **7**, если требуется отложить пуск программы на время от 30 минут до 20 часов.

КНОПКА ЭКОНОМИИ ВРЕМЕНИ **8**

Нажмите кнопку **8**, если требуется сократить время выполнения программы.

Можно выбрать следующие режимы:

УКОРОЧЕННЫЙ ЦИКЛ

Предназначен для стирки вещей, ношенных один день.

ОЧЕНЬ БЫСТРО

Предназначен для стирки слабозагрязненных вещей.

Некоторые программы позволяют выбрать только один из этих двух режимов.

КНОПКА "ДОПОЛНИТЕЛЬНОЕ ПОЛОСКАНИЕ" **9**

Нажмите кнопку **9** для добавления к программе стирки этапов дополнительного полоскания.

Используйте данную функцию в случае аллергии на моющие средства или если вода в Вашем регионе мягкая.

КНОПКА "ВЫВЕДЕНИЕ ПЯТЕН, ПРЕДВАРИТЕЛЬНАЯ СТИРКА ИЛИ ЗАМАЧИВАНИЕ" **10**

Нажмите кнопку **10**, чтобы выбрать одну из указанных ниже функций:

ВЫВЕДЕНИЕ ПЯТЕН

Рекомендуется использовать данную функцию для стирки белья со стойкими пятнами.

Выбрав данную функцию, добавьте в отделение  средство для выведения пятен.

 При этом увеличится продолжительность программы. Эта функция недоступна при температуре стирки ниже 40°C.

ПРЕДВАРИТЕЛЬНАЯ СТИРКА

Рекомендуется использовать данную функцию для стирки сильнозагрязненного белья.

Перед этапом основной стирки будет добавлен этап предварительной стирки.

При этом увеличится продолжительность программы.

ЗАМАЧИВАНИЕ

Рекомендуется использовать данную функцию для стирки сильнозагрязненного белья.

Перед этапом стирки будет добавлен этап замачивания при температуре 30°C примерно на полчаса.

КНОПКА "ОТЖИМ" **11**

Нажмите кнопку **11**, чтобы:

- Уменьшения максимальной скорости этапа отжима, предусмотренной в программе.

 На дисплее отображается только набор скоростей отжима, доступных для выбранной пользователем программы стирки.

- Отключения этапа отжима (функция " Без отжима ").
- Включения функции " Ост. полоскания ".
Рекомендуется использовать данную функцию для предотвращения образования складок на ткани. При этом по завершении программы слив воды не производится.

КНОПКА "ТЕМПЕРАТУРА" **12**

Нажмите кнопку **12** для изменения заданной по умолчанию температуры. Символы - - - и  = холодная вода

ЗВУКОВАЯ СИГНАЛИЗАЦИЯ

Звуковые сигналы подаются в следующих случаях:

- При включении прибора;
- При выключении прибора;
- При нажатии кнопок;
- По завершении программы;
- В случае неисправности прибора.

Для **выключения/включения** звуковой сигнализации одновременно нажмите кнопки **10** и **9** и удерживайте их в течение 6 секунд.

 Если звуковая сигнализация отключена, то сигналы раздаются только при нажатии кнопок, а также при возникновении неисправности.

ФУНКЦИЯ "ЗАЩИТА ОТ ДЕТЕЙ"

Данная функция не позволяет детям играть с панелью управления.

- Для включения функции одновременно нажмите кнопки **12** и **11** и удерживайте их до появления на дисплее значка .
- Для выключения функции одновременно нажмите кнопки **12** и **11** и удерживайте



их до исчезновения с дисплея значка 

Функцию можно включить:



- До нажатия кнопки **6** : в этом случае включить прибор будет невозможно.
- После нажатия кнопки **6** ; при этом все кнопки и селектор программ не будут реагировать на действия пользователя.





ПОСТОЯННОЕ ВКЛЮЧЕНИЕ ДОПОЛНИТЕЛЬНОГО ПОЛОСКАНИЯ





Данная функция позволяет включать функцию дополнительного полоскания при выборе новой программы.

- Для **включения** функции одновременно нажмите кнопки **8** и **7** и удерживайте их до появления дисплея символа  .
- Для **выключения** функции одновременно нажмите кнопки **8** и **7** и удерживайте их до исчезновения с дисплея значка  .

ПРОГРАММЫ СТИРКИ

Программа	Температура	Тип загрузки Вес загрузки	Описание про- граммы	Режимы
Хлопок  (Хлопок)	95° – Стирка в холодной воде	Белые и цветные хлопковые ткани сильной степени загрязнения. Максимальная загрузка 9 кг	Стирка Ополаскивание Продолжительный отжим	СНИЖЕНИЕ СКОРОСТИ ОТЖИМА ОСТ. ПОЛОСКАНИЯ ВЫВЕДЕНИЕ ПЯТЕН ¹⁾ ПРЕДВАРИТ. СТИРКА ²⁾ ЗАМАЧИВАНИЕ ДОП. ПОЛОСКАНИЕ ЭКОНОМИЯ ВРЕМЕНИ ³⁾
Сверхтихий режим  (Очень тихая)	95° – Стирка в холодной воде	Белые и цветные хлопковые ткани обычной степени загрязнения. Максимальная загрузка 9 кг	Стирка Полоскания Продолжительный отжим Остановка с водой в баке	ОСТ. ПОЛОСКАНИЯ ВЫВЕДЕНИЕ ПЯТЕН ¹⁾ ПРЕДВАРИТ. СТИРКА ²⁾ ЗАМАЧИВАНИЕ ДОП. ПОЛОСКАНИЕ ЭКОНОМИЯ ВРЕМЕНИ ³⁾
Синтетические ткани  (Синтетика)	60° – Стирка в холодной воде Полоскания Быстрый отжим	Изделия из синтетических или смешанных тканей обычной степени загрязнения. Максимальная загрузка 4 кг	Стирка Полоскания Быстрый отжим	СНИЖЕНИЕ СКОРОСТИ ОТЖИМА ОСТ. ПОЛОСКАНИЯ ВЫВЕДЕНИЕ ПЯТЕН ¹⁾ ПРЕДВАРИТ. СТИРКА ²⁾ ЗАМАЧИВАНИЕ ДОП. ПОЛОСКАНИЕ ЭКОНОМИЯ ВРЕМЕНИ ³⁾

Программа	Температура	Тип загрузки Вес загрузки	Описание программы	Режимы
Легкое глажение  (Легкая глажка)	60° – Стирка в холодной воде	Изделия из синтетических тканей обычной степени загрязнения. Это позволяет предотвратить образование складок на белье. Максимальная загрузка 4 кг	Стирка Полоскания Быстрый отжим	СНИЖЕНИЕ СКОРОСТИ ОТЖИМА ОСТ. ПОЛОСКАНИЯ ПРЕДВАРИТ. СТИРКА ²⁾ ЗАМАЧИВАНИЕ ДОП. ПОЛОСКАНИЕ
Тонкие ткани  (Тонкие ткани)	40° – Стирка в холодной воде Полоскания Быстрый отжим	Деликатные ткани из акрила, вискозы, полиэстера обычной степени загрязнения. Максимальная загрузка 4 кг	Стирка Полоскания Быстрый отжим	СНИЖЕНИЕ СКОРОСТИ ОТЖИМА ОСТ. ПОЛОСКАНИЯ ПРЕДВАРИТ. СТИРКА ²⁾ ВЫВЕДЕНИЕ ПЯТЕН ЗАМАЧИВАНИЕ ДОП. ПОЛОСКАНИЕ ЭКОНОМИЯ ВРЕМЕНИ ³⁾
Шерсть / Шелк  (Шерсть / Шелк)	40° – Стирка в холодной воде Полоскания Быстрый отжим	Шерстяные изделия, пригодные для машинной стирки, а также шерстяные изделия, подлежащие ручной стирке, и изделия из деликатных тканей, имеющие на этикетке символ "ручная стирка". Максимальная загрузка 2 кг	Стирка Полоскания Быстрый отжим	СНИЖЕНИЕ СКОРОСТИ ОТЖИМА ОСТ. ПОЛОСКАНИЯ
Одеяло  (Одеяла)	60° - 30° Полоскания Быстрый отжим	Специальная программа для стирки одного одеяла из синтетики, стеганого или пухового одеяла, покрывала и т.д. Максимальная загрузка 3 кг	Стирка Полоскания Быстрый отжим	СНИЖЕНИЕ СКОРОСТИ ОТЖИМА

Программа	Температура	Тип загрузки Вес загрузки	Описание программы	Режимы
<p>Гипоаллергенная стирка</p>  <p>(Антиаллергенная)</p>	60°	Изделия из белых хлопчатобумажных тканей ⁴⁾ . Максимальная загрузка 9 кг	Стирка Полоскания Быстрый отжим	СНИЖЕНИЕ СКОРОСТИ ОТЖИМА ОСТ. ПОЛОСКАНИЯ ВЫВЕДЕНИЕ ПЯТЕН ПРЕДВАРИТ. СТИРКА ²⁾ ЗАМАЧИВАНИЕ ДОП. ПОЛОСКАНИЕ
<p>Отжим / Слив ⁵⁾</p>  <p>(Отжим/Слив)</p>	0°	Все типы тканей Размер максимальной загрузки белья зависит от типа белья.	Слив воды Отжим на максимальной скорости	СНИЖЕНИЕ СКОРОСТИ ОТЖИМА БЕЗ ОТЖИМА ⁶⁾
<p>Полоскание</p>  <p>(Полоскание)</p>	0°	Все типы тканей Максимальная загрузка 9 кг	Полоскание с добавками Этап отжима	СНИЖЕНИЕ СКОРОСТИ ОТЖИМА ОСТ. ПОЛОСКАНИЯ ДОП. ПОЛОСКАНИЕ ⁷⁾
<p>Джинсы</p>  <p>(Джинсы)</p>	60° – Стирка в холодной воде	Брюки, рубашки или куртки из джинсовой ткани, а также трикотажные изделия, изготовленные из современных высокотехнологических материалов. Максимальная загрузка 9 кг	Стирка Полоскания Продолжительный отжим	СНИЖЕНИЕ СКОРОСТИ ОТЖИМА ОСТ. ПОЛОСКАНИЯ ПРЕДВАРИТ. СТИРКА ²⁾ ЗАМАЧИВАНИЕ ЭКОНОМИЯ ВРЕМЕНИ ³⁾
20 min. - 3 kg	40° или 30°	Быстрая стирка спортивной одежды, или изделий из хлопчатобумажных или синтетических тканей слабой степени загрязнения или однократного ношения. Максимальная загрузка 3 кг	Стирка Полоскания Быстрый отжим	СНИЖЕНИЕ СКОРОСТИ ОТЖИМА

Программа	Температура	Тип загрузки Вес загрузки	Описание программы	Режимы
Super Eco	0°	Смешанные ткани (изделия из хлопчатобумажных и синтетических тканей) ⁸⁾ . Максимальная загрузка 3 кг	Стирка Полоскания Продолжительный отжим	СНИЖЕНИЕ СКОРОСТИ ОТЖИМА ОСТ. ПОЛОСКАНИЯ ДОП. ПОЛОСКАНИЕ
Eco 	60° или 40°	Изделия их белых и цветных нел�няющих хлопчатобумажных тканей обычной степени загрязнения ⁹⁾ . Максимальная загрузка 9 кг	Стирка Полоскания Быстрый отжим	СНИЖЕНИЕ СКОРОСТИ ОТЖИМА ОСТ. ПОЛОСКАНИЯ ВЫВЕДЕНИЕ ПЯТЕН ПРЕДВАРИТ. СТИРКА ²⁾ ЗАМАЧИВАНИЕ ДОП. ПОЛОСКАНИЕ ЭКОНОМИЯ ВРЕМЕНИ ³⁾

1) Недоступно при температуре ниже 40°С.

2) В случае использования жидкого средства для стирки, выбирайте программу без ПРЕДВАРИТЕЛЬНОЙ СТИРКИ.

3) При нажатии кнопки **8** для выбора режима Очень быстро рекомендуется уменьшить загрузку белья.

4) Эта программа уничтожает микроорганизмы за счет стирки при 60°С и дополнительного полоскания. Это делает стирку более эффективной. **Важно! Поместите в отделение дозатора пятновыводителя специальную дезинфицирующую добавку и выберите функцию Выведение пятен .**

5) Устанавливается скорость отжима, предусмотренная по умолчанию для изделий из хлопка. Установите скорость отжима, соответствующую типу ткани.

6) Если выбрана эта функция, то выполняется только этап слива воды.





7) Нажмите кнопку, чтобы включить дополнительные этапы полоскания. При пониженной скорости отжима прибор выполняет несколько щадящих полосканий и короткий отжим.

8) Используйте специальное моющее средство, предназначенное для стирки при очень низкой температуре.

9) Выбор этой программы обеспечивает хорошие результаты стирки и уменьшает потребление электроэнергии. Продолжительность программы стирки при этом увеличивается.

ПРОГРАММЫ ОТПАРИВАНИЯ

Программа ¹⁾	Тип загрузки	Загрузка
-------------------------	--------------	----------

<p>Освежение отпариванием²⁾</p>  <p>(Освежить паром)</p> <p>Данный цикл используется для удаления запахов из белья.</p> <p> Отпаривание не удаляет запахи от животных.</p>	<p>Изделия из хлопчатобумажных и синтетических тканей.</p> <p>Не используйте программу "Отпаривание" со следующими типами одежды:</p> <ul style="list-style-type: none"> • Одежда, на этикетке которой не указано, что она пригодна для барабанной сушки; • Одежда с пластиковой, металлической или деревянной фурнитурой. 	<p>до 1,5 кг</p>
<p>Удаление складок отпариванием²⁾</p>  <p>Разглаживание</p> <p>Данная программа способствует удалению складок и неприятного запаха от одежды.</p> <p> Отпариванию можно подвергать сухую, выстиранную одежду или одежду после однократного ношения. Эти программы способствуют снижению количества складок на одежде и удалению неприятного запаха, а также придают одежде более разглаженный вид.</p> <p>Не используйте какие бы то ни было средства для стирки. При необходимости, удалите загрязнения с помощью стирки или локального выведения пятен. При отпаривании дезинфекционной обработки вещей не происходит.</p> <p> Нажмите кнопку 4, чтобы изменить продолжительность этапа отпаривания.</p>		<p>до 1,5 кг</p>

1) При выборе программы "Отпаривание" для обработки сухого белья по окончании цикла белье будет влажным на ощупь. Рекомендуется оставить белье на воздухе примерно на 10 минут для испарения остатков влаги. Белье следует извлечь из барабана как можно быстрее. По окончании цикла отпаривания одежду, возможно, все равно придется погладить, но для этого потребуются меньше усилий.

2) Продолжительность программы отображается на дисплее.

ПОКАЗАТЕЛИ ПОТРЕБЛЕНИЯ

Программа ¹⁾	Потребление энергии (кВт·ч) ²⁾	Потребление воды (литры) ²⁾
Белый хлопок 95°C	2.50	73
Хлопок 60°C	1.60	69
Хлопок 40°C	1.00	69
Синтетика 40°C	0.60	48
Деликатные ткани, 40°C	0.70	58
Шерсть / Ручная стирка 30°C	0.35	57

1) Продолжительность программы отображается на дисплее.

2) Приведенные в данной таблице данные по нормам расхода являются ориентировочными. Они могут меняться в зависимости от объема и типа загрузки, температуры воды в водопроводной сети и комнатной температуры.

Стандартные программы для оценки класса энергопотребления

Хлопок 60°C Эконом и Хлопок 40°C Эконом – это стандартные программы для стирки изделий из хлопковых тканей обычной за-

грязненности. Они подходят для стирки изделий из хлопка обычной загрязненности и являются наиболее энергоэффективными программами для стирки этого типа белья в части экономии как электроэнергии, так и потребления воды.

ПЕРЕД ПЕРВЫМ ИСПОЛЬЗОВАНИЕМ

1. Чтобы активировать систему слива, залейте 2 литра воды в отделение дозатора моющего средства для основной стирки.
2. Поместите в отделение дозатора моющего средства для основной стирки небольшое количество моющего средства. Не загружая в прибор белья, выберите и запустите программу для стирки изделий из хлопчатобумажных тканей при максимальной температуре. В результате этой операции из бабара и бака будут удалены все загрязнения.

ЯЗЫКОВАЯ НАСТРОЙКА

При первом включении прибора на дисплее отображается язык, установленный по умолчанию, и предлагается подтвердить выбор языка или изменить его:

- С помощью селектора программ выберите язык.
- Когда на дисплее отобразится требуемый язык, нажмите кнопку **6**, чтобы подтвердить выбор.

Изменение языка после первого включения

1. Одновременно нажмите кнопки **11** и **10** и удерживайте их в течение нескольких секунд.
2. Когда на дисплее появятся языковые настройки, с помощью селектора программ выберите другой язык.
3. Нажмите кнопку **6**, чтобы подтвердить выбор.

ЭКСПЛУАТАЦИЯ ПРИБОРА

1. Откройте водопроводный кран.

Они отвечают требованиям EN60456.



Фактическая температура воды может отличаться от температуры, заявленной для отдельно взятого этапа стирки.

НАСТРОЙКИ ЧАСОВ

После установки языка на дисплее появляется режим настройки часов:

- Мигают цифры часа.
- С помощью селектора программ установите значение часа.
- Нажмите кнопку **6**, чтобы подтвердить выбор.
- Мигают цифры минут.
- С помощью селектора программ установите значение минут.
- Нажмите кнопку **6**, чтобы подтвердить выбор.

Установка времени суток после первого включения

1. Одновременно нажмите кнопки **9** и **8** и удерживайте их в течение нескольких секунд.
2. Мигают цифры часа.
3. С помощью селектора программ установите значение часа.
4. Нажмите кнопку **6**, чтобы подтвердить выбор.
5. Мигают цифры минут.
6. С помощью селектора программ установите значение минут.
7. Нажмите кнопку **6**, чтобы подтвердить выбор.

2. Вставьте вилку шнура питания в розетку.

ВКЛЮЧЕНИЕ ПРИБОРА И УСТАНОВКА ПРОГРАММЫ



Для обеспечения правильной работы датчика веса включите прибор и задайте программу ДО ЗАГРУЗКИ белья в барабан.

1. Включите прибор нажатием кнопки **1**.
2. С помощью селектора программ (**2**) выберите нужную программу или нажмите одну из кнопок **5**, чтобы задать программу, сохраненную в памяти. Загорится индикатор программы.
3. Включится красный мигающий индикатор кнопки **6**.
4. На дисплее отобразится температура и режим отжима по умолчанию. При необходимости, для изменения температуры воды и скорости отжима одновременно нажмите кнопки **12** и **11**.
5. При необходимости, с помощью соответствующих кнопок включите дополнительные функции или задайте время задержки пуска. На дисплее отобразится символ заданного режима, а цифра (**D**) укажет время задержки.

ЗАГРУЗКА БЕЛЬЯ

1. Откройте дверцу прибора;
2. На дисплее (**E**) отобразится максимально допустимая для данной программы загрузка (**MAX**) и вес загруженного белья (**KG**). В текстовой строке на дисплее появится предложение добавить белье.
3. Поместите белье в барабан по одной вещи. Перед загрузкой встряхните каждое загружаемое изделие.
4. Вес загруженного белья изменяется на дисплее с шагом в 0,5 кг. Значение веса носит индикативный характер и изменяется в зависимости от типа белья.
5. Закройте дверцу. В текстовой строке на дисплее отобразится необходимое количество моющего средства в виде процентной доли. Эти данные носят индикативный характер и означают количество необходимого моющего средства по отношению к максимальной загрузке, рекомендованной производителем.



При загрузке белья больше допустимого веса на дисплее появится сообщение о превышении максимально допустимой загрузки.

При этом стирка белья возможна, но расход электроэнергии и воды будет повышенным.

Чтобы добиться оптимального сочетания потребления воды и электроэнергии и эффективности стирки, удалите несколько вещей из прибора.

Индикатор чрезмерной загрузки доступен только для программ, максимальная загрузка для которых ниже максимальной загрузки, предусмотренной для прибора.

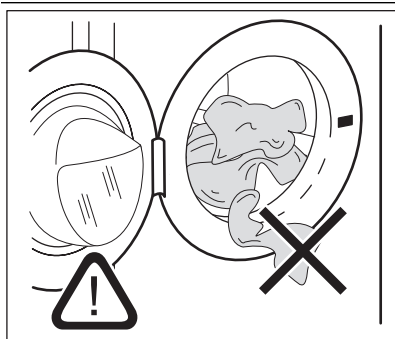

Убедитесь, что между уплотнением и дверцей нет зажатого белья. В противном случае, может возникнуть опасность утечки воды или повреждения вещей, находящихся в стирке.

ИСПОЛЬЗОВАНИЕ МОЮЩИХ СРЕДСТВ И ДОБАВОК

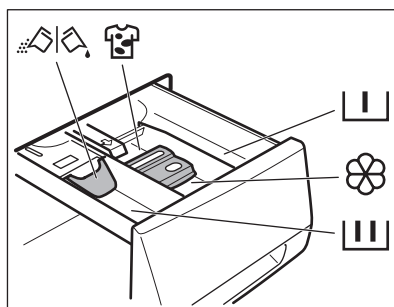

	<p>Отделение дозатора моющего средства для программы с этапами предварительной стирки и замачивания. Добавьте моющее средство для предварительной стирки и замачивания до пуска программы.</p>
	<p>Отделение дозатора моющего средства, предназначенного для этапа стирки. При использовании жидкого моющего средства добавьте его в дозатор непосредственно перед пуском программы.</p>
	<p>Отделение для жидких добавок (кондиционера для тканей, средства для подкрахмаливания). Добавьте соответствующий продукт в дозатор до пуска программы.</p>
<p>MAX</p>	<p>Данная отметка означает максимальный уровень жидких добавок.</p>
	<p>Дозатор для пятновыводителя. Добавьте соответствующий продукт в дозатор и включите функцию удаления пятен до пуска программы.</p>
	<p>Заслонка для порошкового или жидкого моющего средства Установите заслонку в соответствующее положение (верхнее или нижнее) в зависимости от типа используемого моющего средства (порошкового или жидкого).</p>
	<p>Всегда следуйте инструкциям, указанным на упаковке моющего средства.</p>

Проверьте положение заслонки

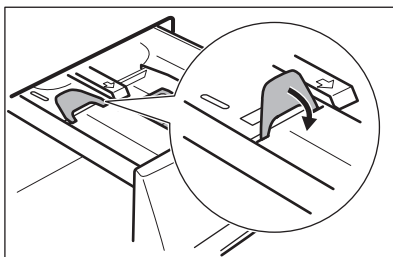
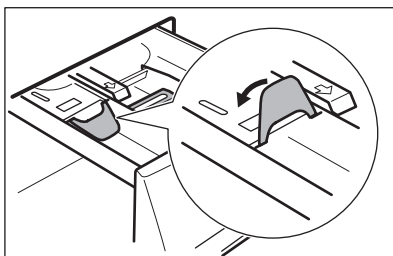
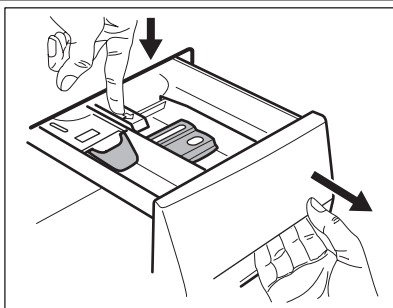

1. Вытяните дозатор моющих средств наружу до упора.
2. Нажмите на защелку, чтобы извлечь дозатор.

3. Для использования порошкового моющего средства установите заслонку в верхнее положение.

4. Для использования жидкого моющего средства установите заслонку в нижнее положение.



Если заслонка установлена в НИЖНЕЕ положение:

- Не используйте гелеобразные или густые жидкие моющие средства.
- Не добавляйте жидкого моющего средства выше предельного уровня, указанного на заслонке.
- Не используйте этап предварительной стирки.
- Не используйте функцию задержки пуска.

5. Отмерьте количество моющего средства и кондиционера для тканей.
6. Осторожно закройте дозатор моющего средства. Убедитесь, что заслонка не препятствует закрыванию ящичка.

УСТАНОВКА ЗАДЕРЖКИ ПУСКА

1. Многократным нажатием кнопки **7** добейтесь отображения на дисплее желаемого времени задержки пуска.

На дисплее отобразится расчетное время завершения программы.

2. Нажмите кнопку **6**. Прибор начнет обратный отсчет времени до пуска.

После завершения обратного отсчета произойдет автоматический запуск программы.



До нажатия кнопки **6**, запускающей прибор, можно отменить или изменить время задержки пуска.



При выборе программы **Отпаривание** функция задержки пуска недоступна.

ПУСК ПРОГРАММЫ

1. Нажмите кнопку **6** для пуска программы. Индикатор кнопки **6** прекратит мигать и загорится красным светом в постоянном режиме.

Если задана задержка запуска, начнется обратный отсчет времени.



Прибор автоматически регулирует время цикла в зависимости от типа загруженного белья для обеспечения максимального качества стирки в течение минимального периода времени. Примерно через 15 минут после пуска программы на дисплее отобразится новое значение времени.

1. Нажмите кнопку **6**. Замигает индикатор.
2. Измените выбранную ранее функцию.
3. Нажмите кнопку **6** еще раз. Программа стирки продолжит работу.

ОТКРЫТИЕ ДВЕРЦЫ

Во время выполнения программы или отсчета времени при задержке пуска дверца остается заблокированной.

Чтобы открыть дверцу прибора:

1. Нажмите кнопку **6**. Символ блокировки дверцы на дисплее погаснет и появится сообщение о том, что дверца разблокирована;
2. Откройте дверцу прибора;
3. Закройте дверцу прибора и нажмите кнопку **6** повторно. Выполнение программы или отсчета времени отсрочки пуска возобновится.

ПРИОСТАНОВКА ПРОГРАММЫ

1. Нажмите кнопку **6**. Замигает индикатор.
2. Нажмите кнопку **6** еще раз. Программа стирки продолжит работу.

ОТМЕНА ПРОГРАММЫ

1. Для отмены программы и выключения прибора нажмите на кнопку **1**.
2. Для включения прибора снова нажмите на кнопку **1**. Теперь можно выбрать новую программу стирки.



Прибор не сливает воду.



Если температура и уровень воды слишком высоки, то символ блокировки дверцы останется включенным. При этом открыть дверцу прибора будет невозможно. При необходимости, чтобы открыть дверцу, выполните следующие операции:

1. Выключите прибор;
2. Подождите несколько минут;
3. Убедитесь, что в барабане нет воды.



ИЗМЕНЕНИЕ ВЫБРАННОЙ ФУНКЦИИ

Ряд функций можно изменить до того, как они будут запущены.



После выключения прибора необходимо заново задать программу.

ПО ОКОНЧАНИИ ПРОГРАММЫ

1. Прибор автоматически завершит работу.
 2. Раздастся звуковой сигнал, если эта функция включена.
 3. На дисплее отобразится  и появится сообщение о завершении программы.
 4. Индикатор кнопки **6** погаснет.
 5. Значок блокировки дверцы исчезнет.
 6. Выключите прибор нажатием кнопки **1**. Через пять минут после окончания программы стирки функция "АВТООТКЛЮЧЕНИЕ" автоматически выключит прибор.
-  При повторном включении прибора на дисплее отобразится последняя выбранная программа. Для выбора новой программы стирки поверните селектор программ.
7. Извлеките белье из прибора. Убедитесь, что барабан пуст.
 8. Оставьте дверцу приоткрытой для предотвращения образования плесени и неприятных запахов.

9. Закройте водопроводный вентиль.

Программа стирки завершена, но в барабане осталась вода:

- Барабан регулярно совершает вращения для предотвращения образования складок на белье;
- Дверца остается заблокированной;
- Чтобы открыть дверцу, необходимо слить воду.

Чтобы слить воду:

1. При необходимости, понизьте скорость отжима.
2. Нажмите кнопку **6**. Прибор произведет слив воды и отжим.
3. По окончании программы символ блокировки дверцы пропадет с экрана и дверцу можно будет открыть.
4. Выключите прибор нажатием кнопки **1**.

 Прибор автоматически произведет слив воды и отжим приблизительно через 18 часов.

ПОЛЕЗНЫЕ СОВЕТЫ

ЗАГРУЗКА БЕЛЬЯ

- Разделите белье на: белое белье, цветное белье, синтетику, тонкое деликатное белье и изделия из шерсти.
- Следуйте инструкциям, приведенным на ярлыках вещей с информацией по уходу за ними.
- Не стирайте одновременно белое и цветное белье.
- Некоторые цветные вещи могут линять при первой стирке. Рекомендуется в первый раз стирать их отдельно
- Застегните наволочки, закройте молнии, зацепите крючки, защелкните кнопки. Завяжите ремешки.
- Выньте из карманов все их содержимое и расправьте вещи.
- Выверните многослойные изделия, изделия из шерсти и вещи с аппликациями.
- Выведите стойкие пятна.
- При помощи специального средства для стирки отстирайте сильно загрязненные места.
- Соблюдайте осторожность при обращении с занавесками. Удалите крючки или поместите занавески в мешок для стирки или наволочку.
- Не стирайте в приборе:
 - белье с необработанными краями или разрезами;
 - бюстгалтеры "на косточках";
 - помещайте небольшие вещи в мешок для стирки.
- При крайне малой загрузке на этапе отжима может иметь место дисбаланс. В этом случае вручную распределите вещи в барабане и снова запустите этап отжима.

СТОЙКИЕ ПЯТНА

Вода и средство для стирки могут не справиться с некоторыми пятнами. Такие загрязнения рекомендуется удалять до загрузки одежды в прибор. В продаже имеются специализированные средства для выведения пятен. Используйте

те пятновыводители, подходящие к конкретному типу пятен и ткани.

СРЕДСТВА ДЛЯ СТИРКИ И ДОБАВКИ

- Используйте только средства для стирки и добавки, предназначенные специально для стиральных машин.
- Не смешивайте разные средства для стирки.
- В целях сохранения окружающей среды не используйте средства для стирки в количествах, превышающих необходимые.
- Следуйте инструкциям, приведенным на упаковке данных средств.
- Выбирайте средства, подходящие для типа и цвета конкретной ткани, температуры программы стирки и уровня загрязненности.
- В случае использования жидких средств для стирки не используйте предварительную стирку.
- Если в приборе отсутствует дозатор средства для стирки с заслонкой, добавляйте жидкие средства для стирки при помощи дозирующего шарика.

ЖЕСТКОСТЬ ВОДЫ

Если вода в Вашем регионе имеет высокую или среднюю жесткость, рекомендуется использовать предназначенные для стиральных машин смягчители для воды. В регионах, где вода имеет низкую жесткость, использование смягчителя для воды не требуется.

Чтобы узнать уровень жесткости воды в Вашем регионе обратитесь местную службу контроля водоснабжения.

Следуйте инструкциям, приведенным на упаковке данных средств.

Единицы измерения жесткости воды:

- градусы по немецкому стандарту (°dH);
- градусы по французскому стандарту (°TH);
- ммоль/л (миллимоль на литр — международная единица жесткости воды);
- градусы по шкале Кларка.

Таблица жесткости воды

Уровень	Тип	Жесткость воды			
		°dH	°Т.Н.	ммоль/л	градусы Кларка
1	мягкая	0-7	0-15	0-1.5	0-9
2	средней жесткости	8-14	16-25	1.6-2.5	10-16
3	жесткая	15-21	26-37	2.6-3.7	17-25
4	очень жесткая	> 21	> 37	>3.7	>25

УХОД И ОЧИСТКА



ВНИМАНИЕ!

Перед очисткой прибора выньте вилку сетевого кабеля из розетки.

УДАЛЕНИЕ НАКИПИ

Вода содержит минеральные соли. При необходимости удаления накипи используйте смягчитель для воды.

Используйте средства, специально предназначенные для стиральных машин. Следуйте инструкциям производителя, приведенным на упаковке данных средств. Данную операцию следует производить отдельно от стирки белья.

ЧИСТКА НАРУЖНЫХ ПОВЕРХНОСТЕЙ

Для очистки прибора используйте только теплую воду с мылом. Насухо вытрите все поверхности.

УПЛОТНИТЕЛЬ ДВЕРЦЫ

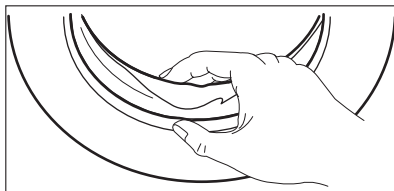

ПРЕДУПРЕЖДЕНИЕ!

Не используйте составы на основе спирта, растворителей или химических веществ.

"ПРОФИЛАКТИЧЕСКАЯ СТИРКА"

При использовании программ стирки при низкой температуре в барабане могут задерживаться остатки средства для стирки. Регулярно производите "профилактическую стирку". Для этого сделайте следующее:

- выньте белье из барабана;
 - выберите программу стирки хлопка с наиболее высокой температурой;
 - Используйте надлежащее количество стирального порошка с биодобавками.
- После каждой стирки оставляйте дверцу открытой на определенное время во избежание образования плесени и выветривания неприятных запахов.

Регулярно проверяйте состояние уплотнителя и удаляйте все предметы с его внутренней стороны.

БАРАБАН

Регулярно проверяйте состояние барабана, во избежание образования накипи и частичек ржавчины.

Для удаления частичек ржавчины используйте только специальные средства.

Для этого выполните следующие операции:

- Очистите барабан с помощью специального средства для чистки предметов из нержавеющей стали.

- Запустите программу для стирки изделий из хлопчатобумажной ткани при максимальной температуре с использованием небольшого количества мощного средства.

ДОЗАТОР МОЮЩЕГО СРЕДСТВА

Очистка дозатора:

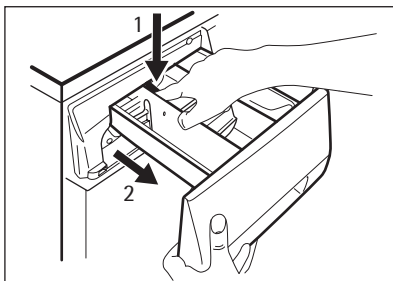

1. Нажмите на защелку.
2. Извлеките дозатор.

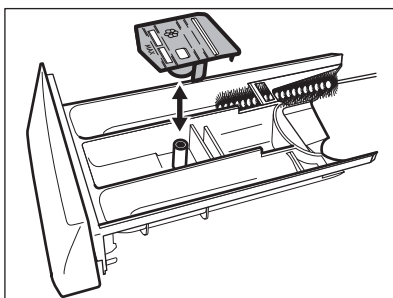

3. Снимите верхнюю часть отсека для жидких добавок.
4. Промойте водой все детали дозатора.

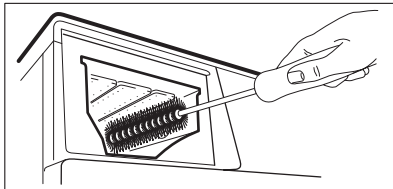

5. Очистите нишу дозатора с помощью щетки.
6. Установите дозатор обратно в нишу.

СЛИВНОЙ НАСОС



Регулярно проверяйте состояние сливного насоса и поддерживайте его в чистом состоянии.

Выполните очистку насоса, если:

- Прибор не сливает воду.
- Барабан не проворачивается.
- Прибор издает неестественный звук, вызванный блокированием сливного насоса.
- На дисплее отображается код неисправности, связанный с нарушением функции слива воды.



ВНИМАНИЕ!

1. Извлеките вилку шнура питания из розетки.
2. Не извлекайте фильтр во время работы прибора. Не производите очистку сливного насоса, если в приборе находится горячая вода. Перед очисткой сливного насоса убедитесь, что вода холодная.

Очистка сливного насоса:

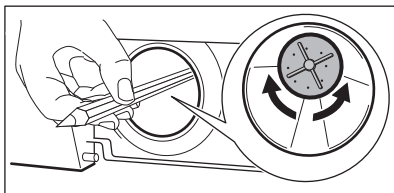
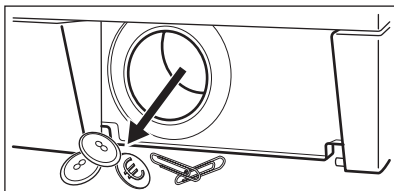
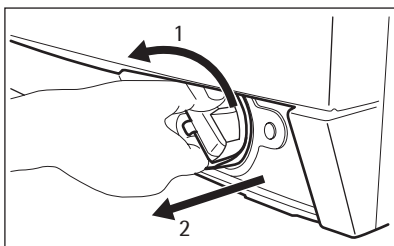
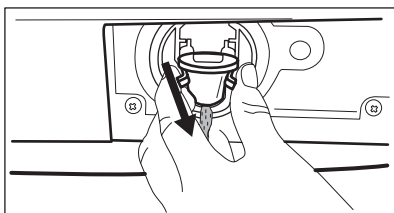
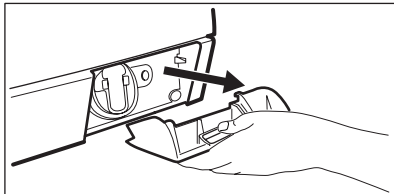
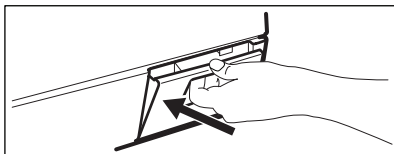

1. Откройте дверцу сливного насоса.
2. Потяните крышку на себя и снимите ее.
3. Подставьте под слив сливного насоса контейнер для сбора вытекающей воды.
4. Нажмите на два рычажка, расположенные на сливной трубке, и потяните ее вперед, чтобы дать воде стечь наружу.
5. Когда контейнер наполнится водой, установите сливную трубку на место и вылейте воду из контейнера. Повторите эту операцию 4 или 5 раз до тех пор, из сливного насоса не перестанет вытекать вода.
6. Установите сливную трубку на место, затем поверните фильтр и извлеките его из прибора.
7. Удалите ворсинки и посторонние предметы из насоса.
8. Убедитесь, что крыльчатка насоса свободно вращается. Если нет, то обратитесь в сервисный центр.

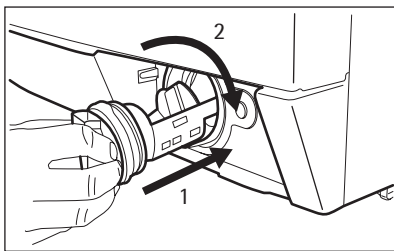

9. Очистите фильтр, находящийся под водопроводным вентилем, и вставьте его обратно в насос по специальным направляющим.
10. Убедитесь, что фильтр плотно затянут, во избежание протечек.
11. Установите на место крышку и закройте дверцу сливного насоса.

ФИЛЬТРЫ НАЛИВНОГО ШЛАНГА И НАЛИВНОГО КЛАПАНА

Возможно, потребуется очистка фильтров в следующих случаях:

- В прибор не поступает вода.
- Прибор наполняется водой слишком долго.
- Индикатор кнопки **6** начинает мигать, а на дисплее высвечивается соответ-

ствующий предупреждающий символ. См. «Поиск и устранение неисправностей».



ВНИМАНИЕ!

Извлеките вилку шнура питания из розетки.

Очистка фильтров наливного шланга:

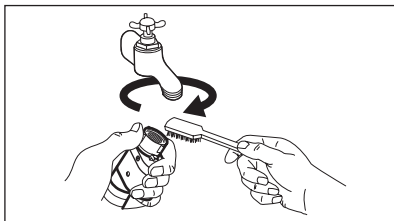

1. Закройте водопроводный вентиль.
2. Снимите наливной шланг с крана.
3. Прочистите фильтр шланга жесткой щеткой.

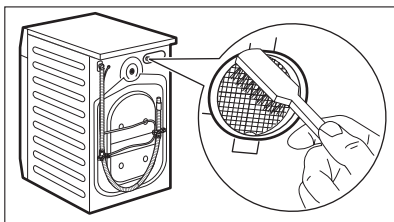

4. Снимите наливной шланг, подключенный к прибору сзади.
5. Прочистите фильтр наливного клапана жесткой щеткой или полотенцем.

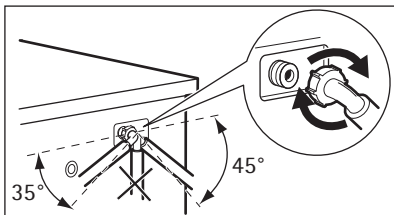

6. Подсоедините наливной шланг обратно. Во избежание утечек воды проверьте герметичность всех гидравлических соединений.
7. Откройте водопроводный кран.

ЭКСТРЕННЫЙ СЛИВ

В результате неисправности прибор не сливает воду.

В этом случае выполните действия шагов (1) — (6), описанные в разделе "Очистка сливного насоса".

При необходимости, очистите насос.

Установите сливную трубу на место и закройте крышку сливного насоса.

После выполнения операций экстренного слива воды, необходимо повторно активировать систему слива:

1. Залейте 2 литра воды в отсек для дозатора моющего средства основной стирки.
2. Запустите программу, чтобы слить воду.

МЕРЫ ПРОТИВ ЗАМЕРЗАНИЯ

Если прибор установлен в месте, где температура может опускаться ниже 0°C, удалите из наливного шланга и сливного насоса оставшуюся там воду.

1. Извлеките вилку шнура питания из розетки.

2. Закройте водопроводный вентиль.
3. Отсоедините наливной шланг.
4. Поместите оба конца наливного шланга в контейнер и дайте воде вытечь из шланга.
5. Слейте воду из сливного насоса. См. операции, выполняемые для экстренного слива воды
6. После слива воды из сливного насоса подключите наливной шланг.



ВНИМАНИЕ!

Перед возобновлением использования прибора убедитесь, что температура превышает 0°C.

Производитель не несет ответственности за ущерб, вызванный низкими температурами.

ПОИСК И УСТРАНЕНИЕ НЕИСПРАВНОСТЕЙ

Прибор не запускается или останавливается во время работы.

Прежде чем обращаться в сервисный центр, постарайтесь найти решение проблемы самостоятельно (см. таблицу).

При возникновении определенных неисправностей могут раздаваться звуковые

сигналы, а на дисплее - высвечиваться сообщения о неисправностях:



ВНИМАНИЕ!

Перед выполнением проверки выключите прибор.

Неисправность	Возможная причина	Возможное решение
На дисплее появилось сообщение проверить водопроводный кран: в прибор не поступает вода.	Закрит водопроводный кран.	Откройте водопроводный кран.
	Поврежден наливной шланг.	Убедитесь, что наливной шланг не поврежден.
	Засорены фильтры в наливном шланге.	Очистите фильтры. См. раздел "Уход и очистка".
	Неправильно подключен наливной шланг.	Убедитесь в правильности подключения шланга.
	Давление воды слишком низкое.	Обратитесь в местную службу водоснабжения.
	Водопроводный кран забит грязью или накипью.	Прочистите водопроводный кран.
На дисплее появилось сообщение проверить сливной фильтр: прибор не сливает воду.	Поврежден сливной шланг.	Убедитесь, что сливной шланг не поврежден.
	Засорился фильтр сливного насоса.	Прочистите фильтр сливного насоса. См. раздел "Уход и очистка".
	Неправильно подключен сливной шланг.	Убедитесь в правильности подключения шланга.
На дисплее появилось сообщение проверить дверцу:	Дверца прибора открыта или не закрыта надлежащим образом.	Плотно закройте дверцу.
На дисплее появилось сообщение об утечке воды.	Сработала система защиты от перелива.	<ul style="list-style-type: none"> • Отключите прибор от электросети. • Закройте водопроводный кран. • Обратитесь в сервисный центр.

НЕИСПРАВНОСТИ БЕЗ ПРЕДУПРЕЖДАЮЩИХ СООБЩЕНИЙ

Неисправность	Возможная причина	Возможное решение
Прибор не сливает воду.	Была выбрана программа стирки без этапа слива воды.	Задайте программу слива.
	Включена функция Ост. полоскания .	Задайте программу слива.
Не производится отжим.	Этап отжима отключен.	Задайте программу отжима.
	Засорился фильтр сливного насоса.	Прочистите фильтр сливного насоса. См. раздел "Уход и очистка".
	Возник дисбаланс при отжиге белья.	Распределите вещи в барабане вручную и снова запустите этап отжима.
Программа не запускается.	Вилка шнура питания не вставлена в розетку.	Вставьте вилку в розетку.
	Перегорел предохранитель на домашнем распределительном щите.	Замените предохранитель.
	Не нажата кнопка 6 .	Нажмите кнопку 6 .
	Задана задержка пуска.	При необходимости начать стирку немедленно отмените задержку пуска.
	Включена функция Защита от детей .	Отключите функцию Защита от детей .
	Вода на полу.	Имеются протечки в местах подсоединения шлангов для воды.
	Имеет место протечка из сливного насоса.	Проверьте герметичность установки фильтра сливного насоса.
	Поврежден сливной шланг.	Убедитесь, что наливной шланг не поврежден.
Невозможно открыть дверцу прибора.	Работает программа стирки.	Дождитесь завершения программы стирки.
	В барабане есть вода.	Выберите программу "Слив" или "Отжим".
Прибор издает необычный шум.	Прибор не выровнен по горизонтали надлежащим образом.	Отрегулируйте положение прибора по горизонтали. См. раздел "Установка".
	Не были удалены элементы упаковки или транспортировочные болты.	Удалите упаковку и транспортировочные болты. См. раздел "Установка".
	Загрузка слишком мала.	Добавьте в барабан еще белья.

Неисправность	Возможная причина	Возможное решение
Прибор набирает воду и тут же производит ее слив.	Конец сливного шланга расположен слишком низко.	Убедитесь, что сливной шланг находится в нужном положении.
Результаты стирки неудовлетворительны.	Недостаточно моющего средства или выбрано несоответствующее моющее средство.	Увеличьте количество моющего средства или используйте другое моющее средство.
	Перед стиркой белья не были выведены стойкие пятна.	Для выведения стойких пятен используйте специальные средства.
	Задан неправильный параметр температуры.	Убедитесь в правильности выбранной температуры.
	Превышена норма загрузки.	Уменьшите загрузку белья.
Лампа внутреннего освещения выключена.	Лампа перегорела.	Для замены лампы обратитесь в сервисный центр.
После выполнения программы отпаривания вещи остаются влажными.	Машина плохо выровнена по горизонтали.	Проверьте правильность установки прибора по горизонтали и выровняйте ее, увеличивая или уменьшая высоту ножек.
После выполнения программы отпаривания одежда разгладилась недостаточно.	Выбрана неправильная программа ПАР (например, программа "Синтетика" вместо программы "Хлопок").	Обратите внимание на состав ткани.
	Слишком большая загрузка.	Следует уменьшить загрузку белья.
Барабан пуст, но на дисплее отображается информация, что в барабане имеется некоторое количество белья.	Необходимо установить вес пустого барабана.	Нажмите кнопку 1 , чтобы выключить и заново включить прибор.
Барабан полон, но на дисплее отображается 0,0 кг.	Белье загружено в барабан до включения прибора.	Нажмите кнопку 1 , чтобы выключить прибор. Извлеките белье из барабана и выполните необходимые действия. (См. раздел "Загрузка белья")

После проверки включите прибор. Выполнение программы продолжится с того момента, на котором она была прервана. Если неисправность появится снова, обратитесь в сервисный центр.

Если на дисплее отображаются другие сообщения о неисправностях, обратитесь в сервисный центр.

УСТАНОВКА

РАСПАКОВКА

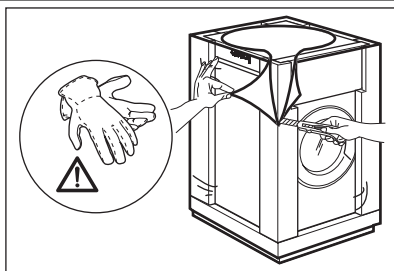

1. Используйте перчатки. Снимите закрывающую прибор пленку. При необходимости, воспользуйтесь режущим инструментом.

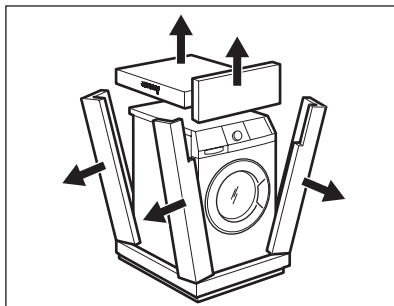

2. Удалите картонный верх.
3. Удалите упаковочные элементы из полистирола.

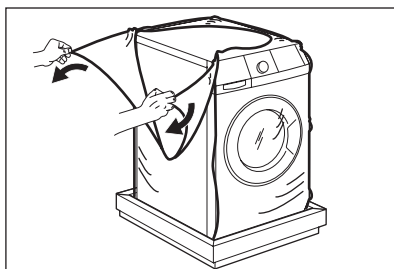

4. Снимите внутреннюю пленку.

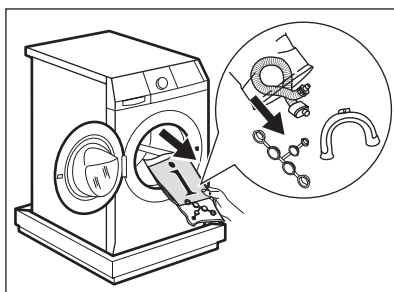

5. Откройте дверцу. Удалите с уплотнителя дверцы упаковочный материал из полистирола, а также все предметы, находящиеся в барабане.

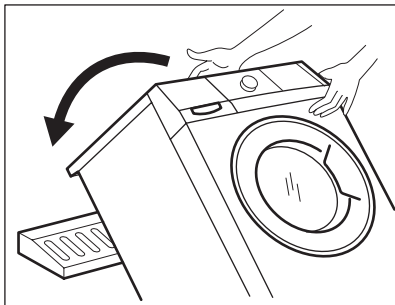

6. Положите переднюю часть на пол за прибором. Осторожно положите на нее прибор задней стороной. Будьте осторожны, чтобы не повредить шланги.

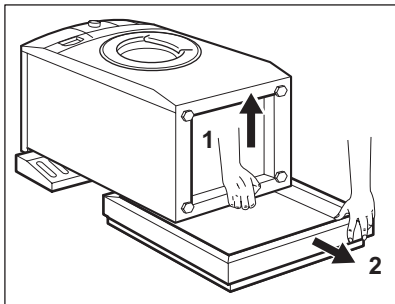

7. Удалите защиту из полистирола с прибора.
8. Установите прибор в вертикальное положение.

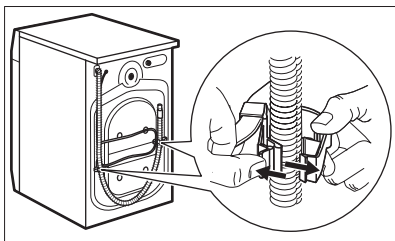

9. Отсоедините шнур питания и сливной шланг от держателей для шлангов.

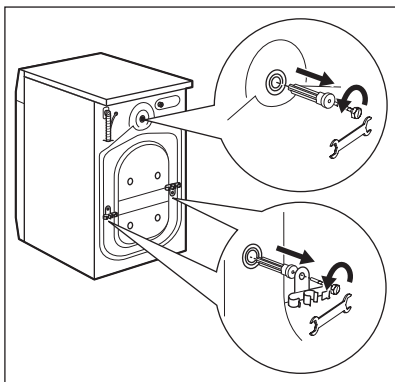

10. Вывинтите три болта. Для этого используйте ключ, входящий в комплект поставки прибора.
11. Удалите пластмассовые шайбы.

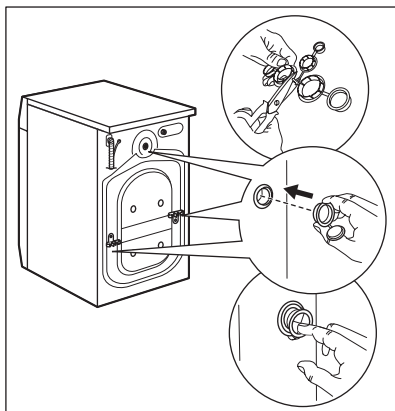

12. Вместо пластмассовых шайб вставьте пластмассовые заглушки. Заглушки находится в пакете с инструкцией по эксплуатации.



ВНИМАНИЕ!

Перед установкой прибора удалите всю упаковку и вывинтите все транспортировочные винты.



Рекомендуется сохранить упаковку и транспортировочные болты на случай, если придется перевозить прибор.

РАЗМЕЩЕНИЕ И ВЫРАВНИВАНИЕ

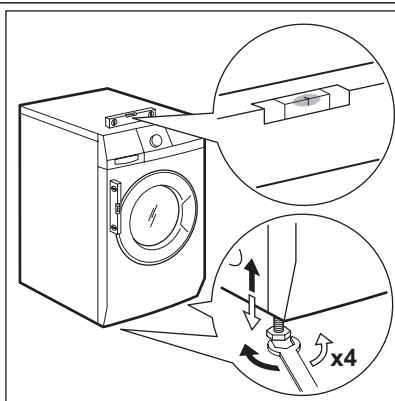

- Установите прибор на ровный твердый пол.
- Убедитесь, что ковровые покрытия не препятствуют циркуляции воздуха под прибором.
- Убедитесь, что прибор не касается стен или других предметов.
- Вкручивая или выкручивая ножки, установите прибор строго по горизонтали. Надлежащее выравнивание прибора по горизонтали предотвращает появление вибрации, шума и перемещение прибора во время работы.

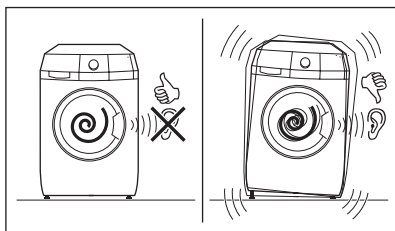

- Прибор должен стоять ровно и устойчиво.



ПРЕДУПРЕЖДЕНИЕ!

Не выравнивайте прибор путем подкладывания под ножки прибора кусочки картона, дерева и других подобных материалов.

НАЛИВНОЙ ШЛАНГ

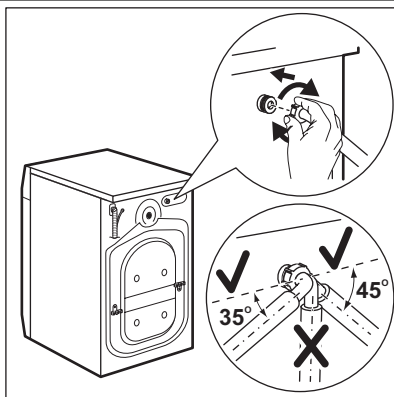

- Подсоедините шланг к прибору. Поворачивайте наливной шланг только слева направо. Ослабьте зажимную гайку и расположите его нужным образом.

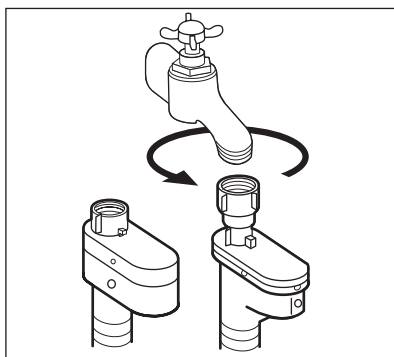

- Присоедините наливной шланг к водопроводному крану холодной воды с резьбой 3/4 дюйма.



ПРЕДУПРЕЖДЕНИЕ!

Проверьте все соединения на предмет утечек.



Если длины шланга не хватает, не используйте удлинитель шланга. Обратитесь в сервисный центр для замены наливного шланга.

Устройство для защиты от протечек воды

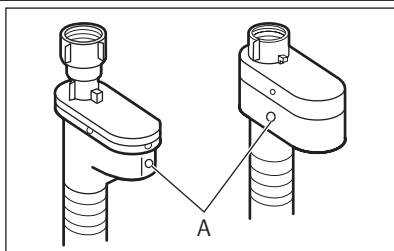

Наливной шланг оснащен устройством для защиты от протечек воды. Это устройство предотвращает протечки, которые могут иметь место по причине естественного старения шланга. О возникновении такой неисправности предупреждает появление красного сектора в окне "А". В подобном случае закройте водопроводный вентиль и обратитесь в сервисный центр для замены шланга.

СЛИВ ВОДЫ

Есть несколько способов подсоединения сливного шланга.

При помощи пластиковой направляющей для шланга.

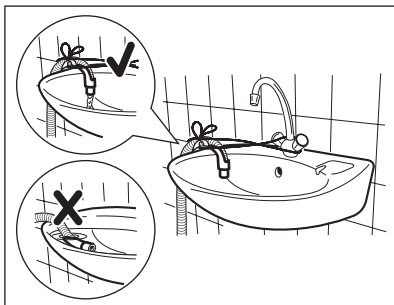
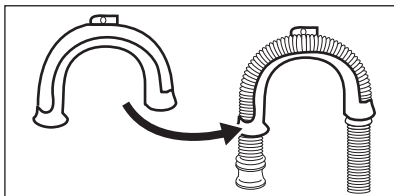

- Путем установки шланга на край раковины.
- Убедитесь, что пластиковая направляющая не смещается, когда прибор производит слив воды. Привяжите направляющую к водопроводному вентилю или прикрепите ее к стене.

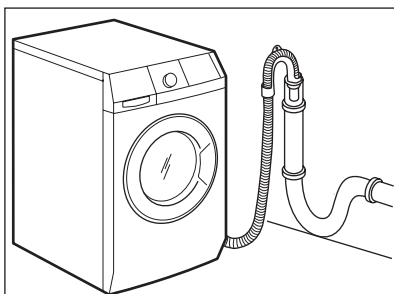

- Путем подключения к стояку с впускным отверстием.
См. рисунок. Непосредственно к сливной трубе на высоте не менее 60 см и не более 100 см. Конец сливного шланга всегда должен вентилироваться, т.е. внутренний диаметр сливной трубы должен быть больше внешнего диаметра сливного шланга.

Без помощи пластиковой направляющей для шланга.

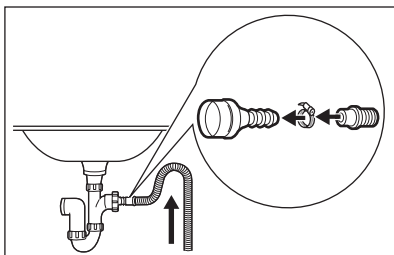

- К впускному отверстию сливной трубы.
См. рисунок. Вставьте сливной шланг в сливную трубу и закрепите муфтой. Обязательно согните сливной шланг в форме петли, чтобы предотвратить попадание содержимого слива из раковины обратно в прибор.

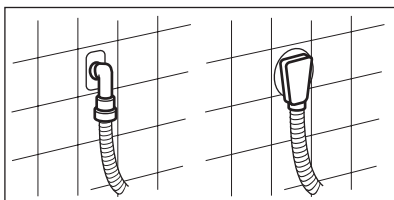

- Непосредственно к сливной трубе, встроенной в стену помещения: вставьте шланг и закрепите муфтой.



Длину сливного шланга не разрешается удлинять более чем до 400 см. Для замены сливного шланга и его удлинения обращайтесь в сервисный центр.



Дата производства данного изделия указана в серийном номере (serial number), где первая цифра номера соответствует последней цифре года производства, вторая и третья цифры номера – порядковому номеру недели. Например, серийный номер 11012345 означает, что изделие произведено на десятой неделе 2011 года.

www.aeg.com/shop

132938081-A-152011

